

VS-VARIANT-MINI

Liegen

Zubehör
Liegen

Blutentnahme

Hocker
Arbeitsstühle

Bürodrehstühle
Wartezimmer

Gerätetische
Vielzweckwagen

Auftritte, Armstützen,
Instrumententische

Infusionsständer
Hygiene-Center

Zubehör
Infusionsständer



Liege VS-VARIANT-MINI

Polster Nr. 18 mediteran

Bild zeigt viele Sonderausstattungen wie z. B. Auftritt VARIANT-STEP und Beinplatte XPL



Liege VS-VARIANT-MINI mit Variant-Fußteil

Polster Nr. 50 mais

Bild zeigt Sonderausstattungen Fersenstützen

Unterschrank VS-ORG-MIDI - 2 x B ist nicht mehr lieferbar

Ihre Sicherheitsliege mit Wechsepolster Baureihe VS-VARIANT-MINI

	Liege VS-VARIANT-MINI Sicherheitsliege mit Wechsepolster und Distanzmontage für hohe Beanspruchung	
Tragkraft	bis 500 kg, sichere Arbeitslast 250 kg ständige Last 160 kg	
Sicherheit	Polsterdistanz nach DIN EN ISO 13857:2008-06	
Hygiene	SIMPEX-Wechsepolster , sauber und sicher	
Bezug	gewebeverstärktes Lederimitat TREND in 12 Farben nach ÖKO-TEX Standard 100 KL.IV flammhemmend, abwasch- und desinfizierbar	
Komfort-Polsterung	70 mm Polster mit flammhemmendem Schaum RG 40 kg/cbm nach FMVSS 302, nahtlos mit SIMPEX-Weichschaum-Kantentechnik	
Polsterträger	SIMPEX-Lastträger , hygienisch weiß beschichtet, Longlife-Montage mit Metallgewindeeinsätzen	
Polster-Lagerung	16 mm Achse aus Vollstahl, verchromt	
Polsterverstellung	4 Rastscheren aus verzinktem Schwerlast-Stahl Anstellwinkel Rücken +44°, Beckenhochlagerung ca. +36°	
Rohrmaterial	<input type="checkbox"/> 35x35x2,0 mm – 30x30x1,5 mm <input type="checkbox"/> 60x30x2,0 mm	
Oberfläche	pulverbeschichtet RAL 9002 grauweiß oder hygienisch geschliffen verchromt	
Bodenausgleich	4 Nivellierschrauben, verfärbungsfrei	
Aufbauzeit	ca. 15 Minuten mit 2 Personen	





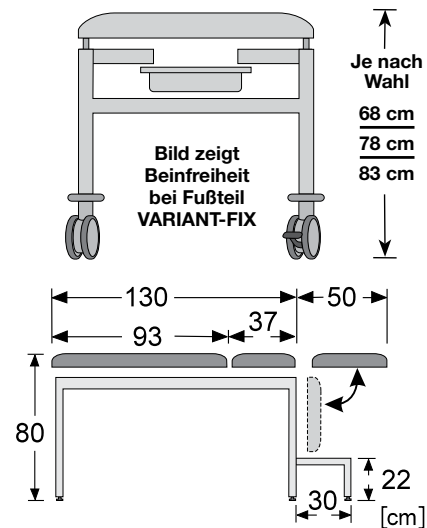









Aufbau mit VS-Doppelrolle

- Ø 125 mm, Rollen waschbar, nicht kreidend und kontaktverfärbungsfrei, elektrisch leitfähig
- 2-fach diagonal angeordnete Richtungs- oder Totalfeststellung
- Dauerhaft zuverlässige Bremswirkung durch interne Rastnocken, 2 Rollen mit 3 Funktionen:
 - Freilaufl
 - Totalfeststellung oder
 - Richtungsfeststellung



Bei 80 cm breiten Liegen muß eine Türbreite von mind. 90 cm vorhanden sein, wenn diese durchfahren werden soll.

Varianten- und Preisübersicht

Modell VS-VARIANT-MINI	Breite	Modell VS-VARIANT-MINI-MOBIL	Breite
Basishöhe ca. 65 cm RAL 9002 grauweiß pulverbeschichtet	65 cm	Basishöhe ca. 65 cm RAL 9002 grauweiß pulverbeschichtet	65 cm
 VS-VARIANT-MINI Länge ca. 130 cm mit VARIANT-FIX-Fußteil incl. Edelstahlspülbecken Grundpreis	Nr. 68 325 € 749,-	 MOBIL mit VS-Doppelrolle incl. Abweisrolle Ø = 100 mm, Breite der Liege +ca. 7 cm, Höhe +ca. 3 cm Mehrpreis / 4 Stück	Nr. 61 37 mit Verstärkung € 395,-
 Höhe ca. 75 cm Mehrpreis	Nr. 61 35 € 28,-	 Beinplatte XPL , Tragkraft 25 kg, stufenlos einstellbar Nicht möglich mit Auftritt VARIANT-STEP-SIDE Mehrpreis	Nr. 60 196 nur mit Höhe 80 cm € 199,-
 Höhe ca. 80 cm Mehrpreis	Nr. 61 36 € 38,-	 CAPTOLA hygienisch nahtloses Kopfpolster – nicht nachrüstbar Mehrpreis	Nr. 43 08 € 96,-
 verchromt Oberfläche geschliffen verchromt Mehrpreis	Nr. 68 324 € 224,-	 Beinhalter, Fersenstützen, Spannkloben und Spannhebel	bitte lt. Seite 113 + 114 bestellen für: Liegenfuß 35 x 35 mm
 Papierrollenhalter bei Lieferung mit Liege, ohne Papierrolle Mehrpreis	Nr. 42 58 Rollenbreite max. 55 cm € 15,-	 Handgriffe VS-GYN aus PU-Schaum, mit verchromter Halteplatte Breite + 2 x 8 cm 1 Paar	Nr. 68 323 € 188,-
 Papierrollenhalter bei Nachkauf ohne Liege, ohne Papierrolle	Nr. 42 56 € 45,-	 VARIANT-STEP-SLIDE s.S. 89 einschiebbar, verchromt – Nicht möglich mit Beinplatte XPL Mehrpreis	Nr. 43 07 € 233,-
 Rüstsatz ohne Polster für VS-Wechsepolster Vorrüstung zum werkzeuglosen Tausch Mehrpreis	Nr. 61 41 € 28,-		
 VARIANT-STEP fester Auftritt Gestell grauweiß PU schwarz genoppt, 45x30cm, 22 cm hoch, nicht bei MOBIL möglich Mehrpreis	Nr. 60 198 € 149,-		

Verchromte Teile können Edelstahl in Hygienebereichen nicht ersetzen! – Alle Preise + Mehrwertsteuer.

VS-VARIANT-MINI

Liegen

Zubehör
Liegen

Blutentnahme

Hocker
ArbeitsstühleBürodrehstühle
WartezimmerGerätetische
VielzweckwagenAuftritte, Armstützen,
InstrumententischeInfusionsständer
Hygiene-CenterZubehör
Infusionsständer

Liege VS-VARIANT-MINI

Polster Nr. 36 purpurrot

Bild zeigt Sonderausstattung Fersenstützen



VS-VARIANT-MINI

Polster Nr. 50 mais

Bild zeigt Sonderausstattung Fersenstützen und Auftritt UNO-SECUR



VS-VARIANT-MINI

Polster Nr. 18 mediteran

Bild zeigt Sonderausstattung Kopfpolster CAPTOLA, Verchromung, Beinplatte XPL und Fersenstützen



VS-VARIANT-MINI

Polster Nr. 35 grauweiß

Bild zeigt Sonderausstattungen Fersenstützen und Unterschrank VS-ORG-MINI + Auftritt UNO-SECUR



VS-VARIANT-MINI

Schubladeneinteilung für Unterschrank VS-ORG-MINI

VS-VARIANT-MINI



Liegen

Zubehör
Liegen

Blutentnahme

Hocker
Arbeitsstühle

So einfach wird der Auftritt STEP-SLIDE eingeschoben:

Bürodrehstühle
WartezimmerGerätetische
VielzweckwagenAuftritte, Armstützen,
Instrumententische

So einfach wird der Auftritt STEP-SLIDE vorgezogen:

Infusionsständer
Hygiene-CenterZubehör
Infusionsständer

VS-VARIANT-MINI mit Beinplatte XPL

Liegen

Zubehör
Liegen

Blutentnahme

Hocker
ArbeitsstühleBürodrehstühle
WartezimmerGerätetische
VielzweckwagenAuftritte, Armstützen,
InstrumententischeInfusionsständer
Hygiene-CenterZubehör
Infusionsständer

Liege VS-VARIANT-MINI

Polster Nr. 36 purpurrot

Bild zeigt Sonderausstattung u. a. Beinplatte XPL,
Kunststoff-Beinhalter und Auftritt STEP



VS-VARIANT-MINI

Polster Nr. 50 mais

Bild zeigt Sonderausstattung
u. a. Beinplatte XPL, Fersenstützen
und Auftritt VARIANT-STEP



VS-VARIANT-MINI

Polster Nr. 18 mediteran

Bild zeigt Sonderausstattung
u. a. Beinplatte XPL, Auftritt STEP
und eingeklappte Fersenstützen



VS-VARIANT-MINI

Polster Nr. 35 grauweiß

Bild zeigt Sonderausstattung
u. a. Beinplatte XPL, Auftritt STEP
und Göpel-Beinhalter



VS-VARIANT-MINI

Polster Nr. 42 schwarz

Bild zeigt Sonderausstattung
u. a. mit Unterfahrtisch MODESTUS
und Kunststoff-Beinhaltern

VS-VARIANT-MINI mit Beinplatte XPL



Liege VS-VARIANT-MINI

Polster Nr. 36 purpurrot

Bild zeigt Sonderausstattung u. a. Beinplatte XPL, Auftritt STEP, COMBIJEKT und Armauflage HAEMO-CUBITUS

Liegen

Zubehör
Liegen

Blutentnahme

Hocker
Arbeitsstühle

Bürodrehstühle
Wartezimmer

Gerätetische
Vielzweckwagen

Aufritte, Armstützen,
Instrumententische

Infusionsständer
Hygiene-Center

Zubehör
Infusionsständer



VS-VARIANT-MINI

Polster Nr. 50 mais

Bild zeigt Sonderausstattung u. a. Beinplatte XPL, Auftritt und eingeschwenkte Armauflage HAEMO-CUBITUS



VS-VARIANT-MINI

Polster Nr. 18 mediteran

Bild zeigt Sonderausstattung u. a. Beinplatte XPL, Handgriffe VS-GYN und eingeklappte Fersenstützen

Die Beinplatte XPL läßt sich stufenlos einstellen:



Verchromte Teile können Edelstahl in Hygienebereichen nicht ersetzen! – Alle Preise + Mehrwertsteuer.

VS-VARIANT-MINI-BPL

Liegen

Zubehör
Liegen

Blutentnahme

Hocker
ArbeitsstühleBürodrehstühle
WartezimmerGerätetische
VielzweckwagenAufritte, Armstützen,
InstrumententischeInfusionsständer
Hygiene-CenterZubehör
Infusionsständer

Liege VS-VARIANT-MINI-BPL

Polster Nr. 36 purpurrot

Bild zeigt Sonderausstattung mit einschiebbarem
Auftritt STEP-SLIDE und Fersenstützen



VS-VARIANT-MINI-BPL

Polster Nr. 50 mais

Bild zeigt Sonderausstattung mit ein-
geschobenem Auftritt, Kopfkissen und Fersenstützen



VS-VARIANT-MINI-BPL

Polster Nr. 18 mediteran

Bild zeigt Sonderausstattung wie
nebenstehend beschrieben mit ausgezogener Spülschale



VS-VARIANT-MINI-BPL

Polster Nr. 35 grauweiß

Bild zeigt Sonderausstattung wie
oben beschrieben jedoch mit
ausgezogener Beinplatte BPL
darunter befindet sich die Spülschale



VS-VARIANT-MINI-BPL

Polster Nr. 42 schwarz

Bild zeigt Sonderausstattung aus-
gezogener Auftritt STEP-SLIDE und
eingeschwenkte Fersenstützen

	Liege VS-VARIANT-MINI-BPL Sicherheitsliege mit Wechsepolster und Distanzmontage, mit ausziehbarer Beinplatte	
Tragkraft	 bis 600 kg, sichere Arbeitslast 300 kg ständige Last 200 kg	
Sicherheit	Polsterdistanz nach DIN EN ISO 13857:2008-06	
Hygiene	SIMPEX-Wechsepolster , sauber und sicher	
Bezug	gewebeerstärktes Lederimitat TREND in 12 Farben nach ÖKO-TEX Standard 100 KL.IV flammhemmend, abwasch- und desinfizierbar	
Komfort-Polsterung	70 mm Polster mit flammhemmendem Schaum RG 40 kg/cbm nach FMVSS 302, nahtlos mit SIMPEX-Weichschaum-Kantentechnik	
Polsterträger	SIMPEX-Lastträger , hygienisch weiß beschichtet, Longlife-Montage mit Metallgewindeeinsätzen	
Polster-Lagerung	16 mm Achse aus Vollstahl, verchromt	
Polsterverstellung	Anstellwinkel Rücken per Gaslift +69°, Beckenhochlagerung in 2 Stufen ca. +5° und +10°	
Rohrmaterial	 35x35x2,0 mm – 30x30x1,5 mm  60x30x2,0 mm – 60x30x3,0 mm	
Oberfläche	pulverbeschichtet RAL 9002 grauweiß oder hygienisch geschliffen verchromt	
Bodenausgleich	4 bzw. 6 Nivellierschrauben, verfärbungsfrei	
Aufbauzeit	ca. 15 Minuten mit 2 Personen	

Aufbau mit VS-Doppelrolle

- Ø 125 mm, Rollen waschbar, nicht kreidend und kontaktfärbungsfrei, elektrisch leitfähig
- 2-fach diagonal angeordnete Richtungs- oder Totalfeststellung
- Dauerhaft zuverlässige Bremswirkung durch interne Rastnocken, 2 Rollen mit 3 Funktionen:
 - Freilauf
 - Totalfeststellung oder
 - Richtungsfeststellung











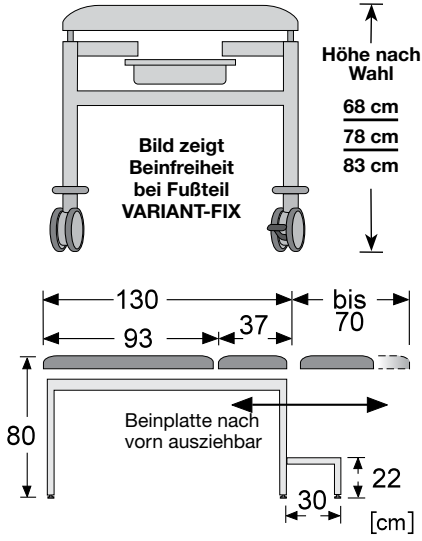

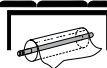

Bild zeigt Beinfreiheit bei Fußteil VARIANT-FIX

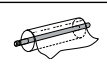
Liegen
Zubehör Liegen
Blutentnahme
Hocker
Arbeitsstühle
Bürodrehstühle
Wartezimmer
Gerätetische
Vielfzweckwagen

Varianten- und Preisübersicht

Modell VS-VARIANT-MINI-BPL	Breite	Modell VS-VARIANT-MINI-MOBIL-BPL	Breite
Basishöhe ca. 80 cm RAL 9002 grauweiß pulverbeschichtet	65 cm	Basishöhe ca. 80 cm RAL 9002 grauweiß pulverbeschichtet	65 cm
 VS-VARIANT-MINI-BPL Länge ca. 130 cm x Breite 65 cm mit VARIANT-FIX-Fußteil incl. Edelstahlspülbecken Grundpreis	Nr. 68 327 € 1.292,-	 MOBIL mit VS-Doppelrolle incl. Abweisrolle Ø = 100 mm, Breite der Liege +ca. 7 cm, Höhe +ca. 3 cm Mehrpreis / 4 Stück	Nr. 61 37 mit Verstärkung € 395,-
 verchromt Oberfläche geschliffen verchromt Mehrpreis	Nr. 68 328 € 232,-	 Wandabweisrolle KLINIK Ø = 150 mm, Breite der Liege +ca. 12 cm Mehrpreis / 4 Stück	Nr. 43 14 € 22,-
 Papierrollenhalter bei Lieferung mit Liege, ohne Papierrolle Mehrpreis	Nr. 42 58 Rollenbreite max. 55 cm € 15,-	 CAPTOLA hygienisch nahtloses Kopfpolster – nicht nachrüstbar Mehrpreis	Nr. 43 08 € 96,-
 Papierrollenhalter bei Nachkauf ohne Liege, ohne Papierrolle	Nr. 42 56 € 45,-	 Beinhalter, Fersenstützen, Spannkloben und Spannhebel bitte lt. Seite 113 + 114 bestellen für: Liegenfuß 35 x 35 mm	
 Rüstsatz ohne Polster für VS-Wechsepolster Vorrüstung zum werkzeuglosen Tausch Mehrpreis	Nr. 61 41 € 28,-	 Handgriffe VS-GYN aus PU-Schaum, mit verchromter Halteplatte Breite + 2x8 cm 1 Paar	Nr. 68 323 € 188,-
 VARIANT-STEP fester Auftritt Gestell grauweiß oder verchromt Mehrpreis	Nr. 60 198 € 149,-	 Schiebepolster für alle Beckenausschnitte bei unseren VS-Liegen. Keine spätere Lieferung möglich, da Werksmontage notwendig! Mehrpreis	Nr. 68 72 € 78,-
 VARIANT-STEP-SLIDE einschiebbar, verchromt PU schwarz genoppt, 45x30cm, 22 cm hoch, nicht bei MOBIL möglich Mehrpreis	Nr. 43 07 € 233,-		

Auftritte, Armstützen, Instrumententische
Infusionsständer
Hygiene-Center
Zubehör
Infusionsständer

Verchromte Teile können Edelstahl in Hygienebereichen nicht ersetzen! – Alle Preise + Mehrwertsteuer.

VS-VARIANT-MINI-BPL

Liegen

Zubehör
Liegen

Blutentnahme

Hocker
ArbeitsstühleBürorehstühle
WartezimmerGerätetische
VielzweckwagenAuftritte, Armstützen,
InstrumententischeInfusionsständer
Hygiene-CenterZubehör
Infusionsständer

Liege VS-VARIANT-MINI-BPL

Polster Nr. 36 purpurrot

Bild zeigt Sonderausstattungen u.a mit Auftritt STEP,
Fersenstützen und Unterfahrtisch MODESTUS

So einfach wird die Liege bis 200 cm lang:



1. Auszug weit vorziehen –
das Polster liegt frei



2. Das Polster herausnehmen



3. Polster auf dem Auszug einrasten –
fertig!



Die praktischen Handgriffe
VS-GYN lassen sich bei Bedarf
auch nachträglich anschrauben.



VS-VARIANT-MINI-BPL

Polster Nr. 18 mediteran

Bild zeigt Sonderausstattungen
Verchromung, Kopfpolster CAPTOLA,
Auftritt STEP und ausgezogene Beinplatte BPL

VS-VARIANT-MINI-BPL



Liege VS-VARIANT-MINI-BPL

Polster Nr. 36 purpurrot

Bild zeigt Sonderausstattung u.a mit Auftritt STEP-SLIDE, Fersenstützen, Beinplatte BPL und Kopfkissen - Lieferung auf Anfrage

Liegen

Zubehör
Liegen

Blutentnahme

Hocker
ArbeitsstühleBürodrehstühle
WartezimmerGerätetische
VielzweckwagenAufritte, Armstützen,
InstrumententischeInfusionsständer
Hygiene-CenterZubehör
Infusionsständer

VS-VARIANT-MINI-BPL

Polster Nr. 50 mais

Bild zeigt Sonderausstattung mit eingeschobenem Auftritt und eingeschwenkten Fersenstützen



VS-VARIANT-MINI-BPL

Polster Nr. 18 mediteran

Bild zeigt Sonderausstattungen Verchromung, Kopfpolster CAPTOLA, Handgriffe VS-GYN, Göpel-Beinhalter + Auftritt STEP



VS-VARIANT-MINI-BPL

Polster Nr. 35 grauweiß

Bild zeigt Sonderausstattung Verchromung, Kopfpolster CAPTOLA, Auftritt STEP, Kunststoff-Beinhalter + MODESTUS



VS-VARIANT-MINI-BPL

Polster Nr. 42 schwarz

Bild zeigt Sonderausstattung Verchromung, Kopfpolster CAPTOLA, Auftritt STEP, Kunststoff-Beinhalter + Beinplatte BPL